

Technisches Datenblatt



Produktmerkmale

Unterbau fahrbar offen

Modell

SAP -Code

00003162



– Material: Edelstahl

Technisches Datenblatt



Technische Zeichnung

Unterbau fahrbar offen

Modell

SAP -Code

00003162

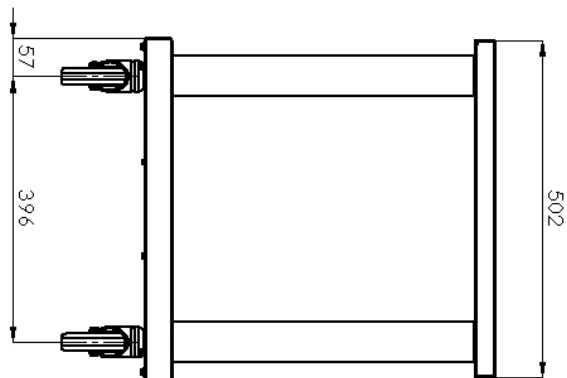
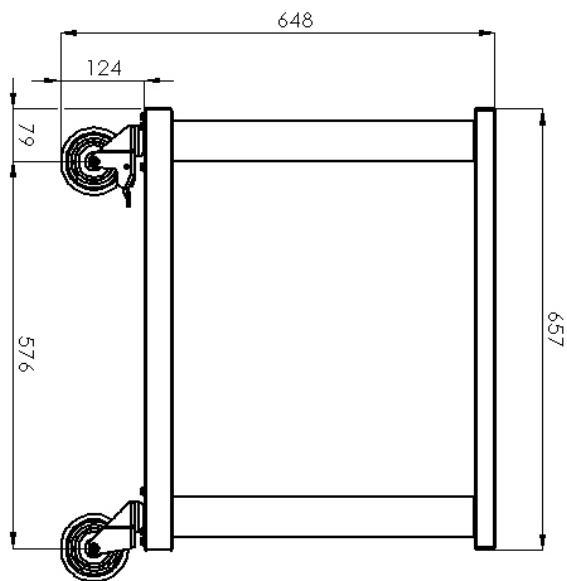

Technisches Datenblatt



technische Parameter

Unterbau fahrbar offen

Modell

SAP -Code

00003162

1. SAP -Code:

00003162

9. Bruttogewicht [kg]:

21.00

2. Netzbreite [MM]:

657

10. Material:

Edelstahl

3. Nettentiefe [MM]:

502

11. Verstellbare Füße:

Nein

4. Nettohöhe [MM]:

648

12. Konstruktionstyp des Geräts 3:

geöffnet

5. Nettogewicht / kg:

20.50

13. Geräteeigenschaften:

neutral

6. Bruttobreite [MM]:

670

14. Konstruktionstyp des Geräts:

mobil

7. Grobtiefe [MM]:

520

15. Einheit:

Nein

8. Bruttohöhe [MM]:

660